

Hinweis: Es ist die maximal mögliche Ausstattung abgebildet.

| | | | | | | | | | |
|--|-------------------------------------|--|--------------------------------------|--|--|--|---|--|-------------------------------|
| | Airbag | | Gasgenerator | | Gurtstraffer | | SRS Steuergerät | | Aktives Fußgängerschutzsystem |
| | Automatisches Überroll-Schutzsystem | | Gasdruckdämpfer / vorgespannte Feder | | Karosserie-Verstärkung | | Sensibler Bereich | | |
| | Niedervolt-Batterie | | Niedervolt-Kondensator | | Treibstofftank | | Gastank | | Sicherheitsventil |
| | Hochspannungsbatterie | | Hochspannungskabel | | Hochspannungselement das die Hochspannung abschaltet | | Sicherungen / Abschalten der Hochspannung | | Hochspannungskondensator |
| | Benzin-Ethanolkraftstofftank | | Gastank (CNG) | | Manueller Absperrhahn (CNG) | | | | |

| Marke | Art | Stufe | Markteinführungsjahr | Interne Referenz | Erstellungsdatum | Ausgabe | Versions-Nr. | Seite |
|-------|-------|-------|----------------------|------------------|------------------|------------|--------------|---------|
| SEAT | Ibiza | 1 | 2021 | VSS-KJ11T53 | 14.06.2021 | 25.07.2022 | 2 | 1 von 4 |

1. Identifizierung/Erkennung

Zugang zum Befüllen des Kraftstofftanks (Benzin + CNG)



2. Immobilisieren/Stabilisieren/Anheben

Fahrzeug immobilisieren

Automatikgetriebe: bringen Sie den Wählhebel in die Stellung „P“.
Feststellbremse betätigen.

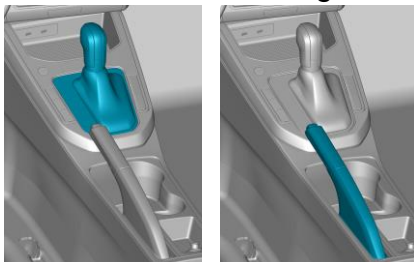

Hebepunkte

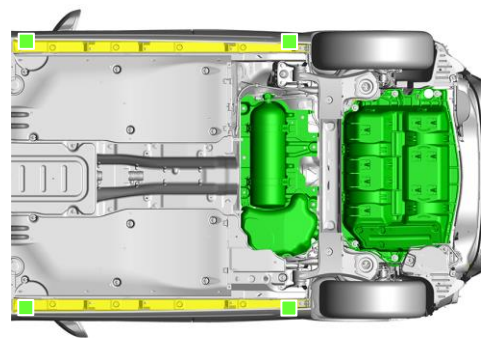

- Geeignete Hebepunkte
- Gastank

3. Kontrolle direkter Risiken / Sicherheitsregeln

Motor ausschalten

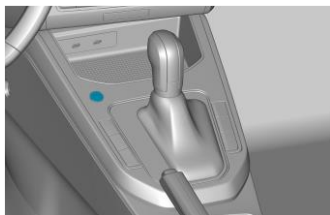

Wenn das Fahrzeug mit einem „Keyless-Entry“-System ausgestattet ist: Start- und Stopptaster drücken ohne das Bremspedal zu betätigen.

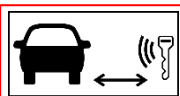

Anstelle eines Funkschlüssels kann auch eine Code-Karte oder eine Anwendung für Smartphone verwendet werden.

Manuelles Schließen von Gastanks



Kunststoffabdeckungen entfernen.

Suchen Sie die Tanksicherheitsventile (siehe Seite 1).

Sicherheitsventile schließen (5 mm Gabelschlüssel oder Ringschlüssel).

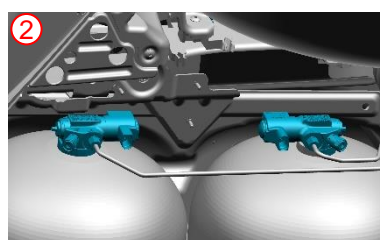
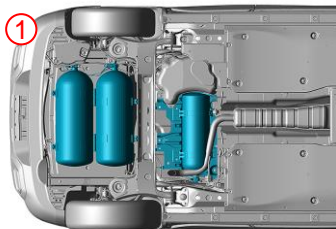

Trennen Sie das Bordnetz des Fahrzeugs (12V-Batterie).

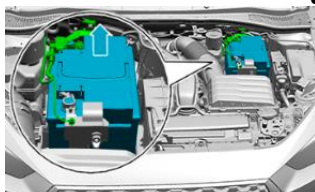
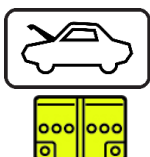

- Frontklappe öffnen.
- Zuerst Minusleitung (-) dann Plusleitung (+) der 12V-Bordnetzbatterie abklemmen.

| Marke | Art | Stufe | Markteinführungsjahr | Interne Referenz | Erstellungsdatum | Ausgabe | Versions-Nr. | Seite |
|-------|-------|-------|----------------------|------------------|------------------|------------|--------------|---------|
| SEAT | Ibiza | 1 | 2021 | VSS-KJ11T53 | 14.06.2021 | 25.07.2022 | 2 | 2 von 4 |



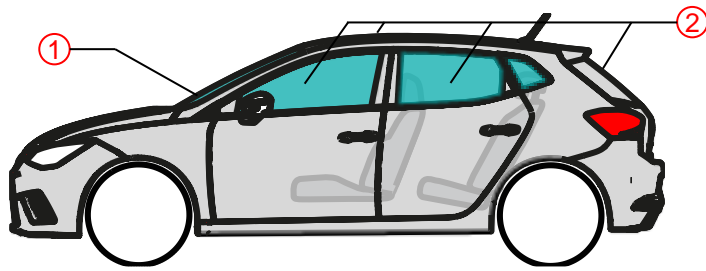









4. Zugang zu den Insassen

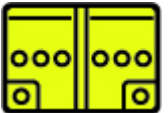

Verglasung:

- ① Verbundsicherheitsglas
- ② Einscheiben-Sicherheitsglas

5. Gespeicherte Energie/Flüssigkeiten/Gase/Feststoffe

| | | |
|---|---|---------------------|
|  |    | <p>max. 260 bar</p> |
|  |    | <p>9 l</p> |
|  |    | <p>12 V</p> |

6. Im Brandfall



Die Überdrucksicherungen des Gastanks öffnen sich bei ca. 110 ° C (Blasgeräusch). Nach ca. 90 Sekunden sind die Tanks leer. Geeignete persönliche Schutzausrüstung tragen!



7. Im Falle des Untertauchens

Lassen Sie das Wasser ab, nachdem Sie das Fahrzeug aus dem Wasser geholt haben. Bei Gasleck die Tanks mit den Absperrventilen schließen (siehe Kapitel 3). Tragen Sie die richtige Schutzausrüstung!

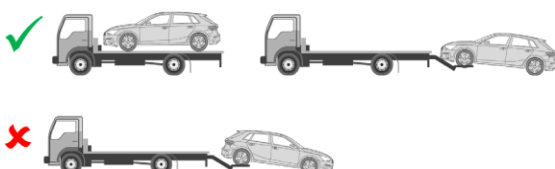

8. Abschleppen / Transport / Lagerung



- Schließen Sie bei einem Gasleck die Tanks (siehe Kapitel 3).
- Fahrzeug nicht auf der Antriebsachse abschleppen.
- Die Gastanks nicht beschädigen.

| Marke | Art | Stufe | Markteinführungsjahr | Interne Referenz | Erstellungsdatum | Ausgabe | Versions-Nr. | Seite |
|-------|-------|-------|----------------------|------------------|------------------|------------|--------------|---------|
| SEAT | Ibiza | 1 | 2021 | VSS-KJ11T53 | 14.06.2021 | 25.07.2022 | 2 | 3 von 4 |

9. Wichtige zusätzliche Informationen

| | |
|---|---|
|  | <p>Gewährleisten Sie den Brandschutz mit angemessenen Mitteln gemäß den Anweisungen des Betriebsleiters.</p> |
|  | <p>Sammeln Sie verschüttete Betriebsmedien und Flüssigkeiten gemäß den Anweisungen des Betriebsleiters oder verteilen Sie Sand / Bindemittel um das Fahrzeug herum, um deren Ausbreitung zu verhindern.</p> |
|  | <p>Vermeiden Sie direkten Hautkontakt mit Betriebsflüssigkeiten und Medien.</p> |

10. Erläuterung der verwendeten Piktogramme

| | | | | | | |
|---|---|---|--|--|---|--|
|  <p>Entzündbar</p> |  <p>Explosiv</p> |  <p>Gesundheitsschädlich</p> |  <p>Umweltgefährlich</p> |  <p>Gas unter Druck</p> |  <p>Fahrzeug mit flüssigen Kraftstoffen der Kl. 2</p> |  <p>Fahrzeug mit CNG-Antrieb</p> |
|  <p>Gasleitung (Allgemein)</p> |  <p>Mit Wasser löschen</p> |  <p>Mit Nassschaum löschen</p> |  <p>Mit ABC-Puder löschen</p> |  <p>Motorhaube</p> |  <p>IR-Wärmebildkamera benutzen</p> |  <p>Smart-Schlüssel entfernen</p> |

| Marke | Art | Stufe | Markteinführungsjahr | Interne Referenz | Erstellungsdatum | Ausgabe | Versions-Nr. | Seite |
|-------|-------|-------|----------------------|------------------|------------------|------------|--------------|---------|
| SEAT | Ibiza | 1 | 2021 | VSS-KJ11T53 | 14.06.2021 | 25.07.2022 | 2 | 4 von 4 |